





3-Phasen-Einspeiseklemme Baugröße S2 für 3-Phasen-Sammelschiene Anschluss von oben



Allgemeine technische Daten:		
Produkt-Markename		SIRIUS
Produkt-Bezeichnung		3-Phasen Einspeiseklemme
Ausführung des Produkts		Baugröße S2
Baugröße des Leistungsschalters		S2
Schutzart IP frontseitig		IP20
Isolationsspannung bei Verschmutzungsgrad 3 Bemessungswert	V	690
Umgebungstemperatur		
<ul style="list-style-type: none"> während Lagerung 	°C	-50 ... +80
<ul style="list-style-type: none"> während Betrieb 	°C	-20 ... +60
Strombelastbarkeit maximal	A	108

Einbau/ Befestigung/ Abmessungen:		
Breite	mm	54
Höhe	mm	59
Tiefe	mm	44

Anschlüsse/ Klemmen:		
Ausführung des elektrischen Anschlusses für Hauptstromkreis		Schraubanschluss
Art der anschließbaren Leiterquerschnitte		
<ul style="list-style-type: none"> für Hauptkontakte 		
<ul style="list-style-type: none"> — eindrätig 		1x (10 ... 50 mm ²)
<ul style="list-style-type: none"> — mehrdrätig 		1x (10 ... 50 mm ²)
<ul style="list-style-type: none"> bei AWG-Leitungen für Hauptkontakte 		1x (8 ... 0)

Approbationen/ Zertifikate:		
Eignungsnachweis		CE / UL / CSA / CCC

allgemeine Produktzulassung	Konformitätserklärung	Prüfbescheinigungen	Schiffbau
 CSA	 UL	 EG-Konf.	spezielle Prüfbescheinigungen   PRS

Schiffbau	sonstiges
 RMRS	Bestätigungen Umweltbestätigung  VDE

Weitere Informationen

Information- and Downloadcenter (Kataloge, Broschüren,...)

<http://www.siemens.de/industrial-controls/catalogs>

Industry Mall (Online-Bestellsystem)

<http://www.siemens.com/industrymall>

CAX-Online-Generator

<http://support.automation.siemens.com/WW/CAXorder/default.aspx?lang=de&mlfb=3RV1935-5A>

Service&Support (Handbücher, Betriebsanleitungen, Zertifikate, Kennlinien, FAQs,...)

<https://support.industry.siemens.com/cs/ww/de/ps/3RV1935-5A>

Bilddatenbank (Produktfotos, 2D-Maßzeichnungen, 3D-Modelle, Geräteschaltpläne, EPLAN Makros, ...)

http://www.automation.siemens.com/bilddb/cax_de.aspx?mlfb=3RV1935-5A&lang=de

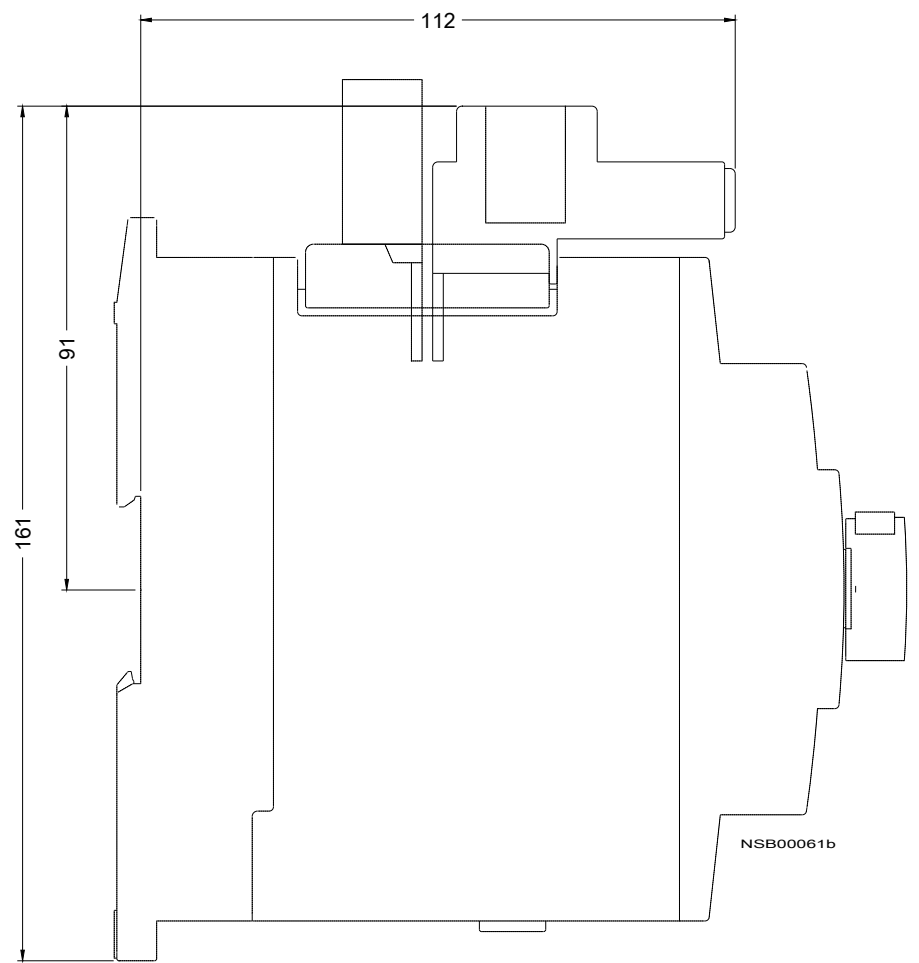
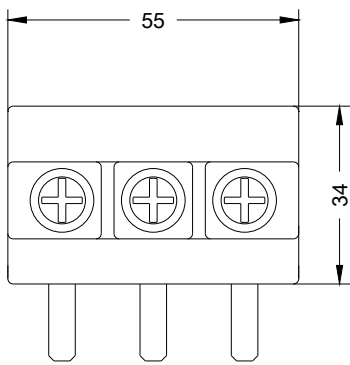

letzte Änderung:

06.04.2017