

Meldeschalter für Leistungsschalter Baugröße S0...S3



Allgemeine technische Daten:		
Produkt-Markename		SIRIUS
Produkt-Bezeichnung		Meldeschalter
Ausführung des Produkts		Ausgelöst- und Kurzschlussmeldung getrennt, je 1S + 1Ö
Baugröße des Leistungsschalters		S0, S2, S3
Schutzart IP frontseitig		IP20
Umgebungstemperatur		
• während Lagerung	°C	-50 ... +80
• während Betrieb	°C	-20 ... +60
Hilfsstromkreis:		
Anzahl der Öffner für Hilfskontakte unverzögert schaltend		1
Anzahl der Schließer für Hilfskontakte unverzögert schaltend		1
Anzahl der Wechsler der Hilfskontakte unverzögert schaltend		0
Betriebsstrom		
• der Hilfskontakte		

— bei AC-12		
— bei 24 V	A	10
— bei 230 V	A	10
— bei 400 V	A	10
— bei 690 V	A	10
— maximal	A	10
— bei AC-15		
— bei 24 V	A	6
— bei 230 V	A	4
— bei 400 V	A	3
— bei DC-13		
— bei 24 V	A	2
— bei 110 V	A	0,5
— bei 220 V	A	0,25
• bei AC-15 bei 690 V Bemessungswert	A	1

Einbau/ Befestigung/ Abmessungen:





Befestigungsart		Steckbefestigung
Breite	mm	18
Höhe	mm	90
Tiefe	mm	68



Anschlüsse/ Klemmen:

Ausführung des elektrischen Anschlusses für Hilfs- und Steuerstromkreis		Schraubanschluss
Art der anschließbaren Leiterquerschnitte		
• für Hilfskontakte		
— eindrätig		2x (0,5 ... 1,5 mm ²), 2x (0,75 ... 2,5 mm ²)
— feindrätig		
— mit Aderendbearbeitung		2x (0,5 ... 1,5 mm ²), 2x (0,75 ... 2,5 mm ²)
• bei AWG-Leitungen für Hilfskontakte		2x (18 ... 14)

Approbationen/ Zertifikate:

Eignungsnachweis		CE / UL / CSA / CCC
-------------------------	--	---------------------

allgemeine Produktzulassung	Konformitätserklärung	Prüfbescheinigungen	Schiffbau
 CCC	 CSA	 UL	 EG-Konf.
		spezielle Prüfbescheinigungen n	 BUREAU VERITAS

Schiffbau	sonstiges
 GL	 RMRS
	Bestätigungen
	Umweltbestätigung
	 VDE

Weitere Informationen

Information- and Downloadcenter (Kataloge, Broschüren,...)

<http://www.siemens.de/industrial-controls/catalogs>

Industry Mall (Online-Bestellsystem)

<http://www.siemens.com/industrymall>

CAX-Online-Generator

<http://support.automation.siemens.com/WW/CAXorder/default.aspx?lang=de&mlfb=3RV1921-1M>

Service&Support (Handbücher, Betriebsanleitungen, Zertifikate, Kennlinien, FAQs,...)

<https://support.industry.siemens.com/cs/ww/de/ps/3RV1921-1M>

Bilddatenbank (Produktfotos, 2D-Maßzeichnungen, 3D-Modelle, Geräteschaltpläne, EPLAN Makros, ...)

http://www.automation.siemens.com/bilddb/cax_de.aspx?mlfb=3RV1921-1M&lang=de

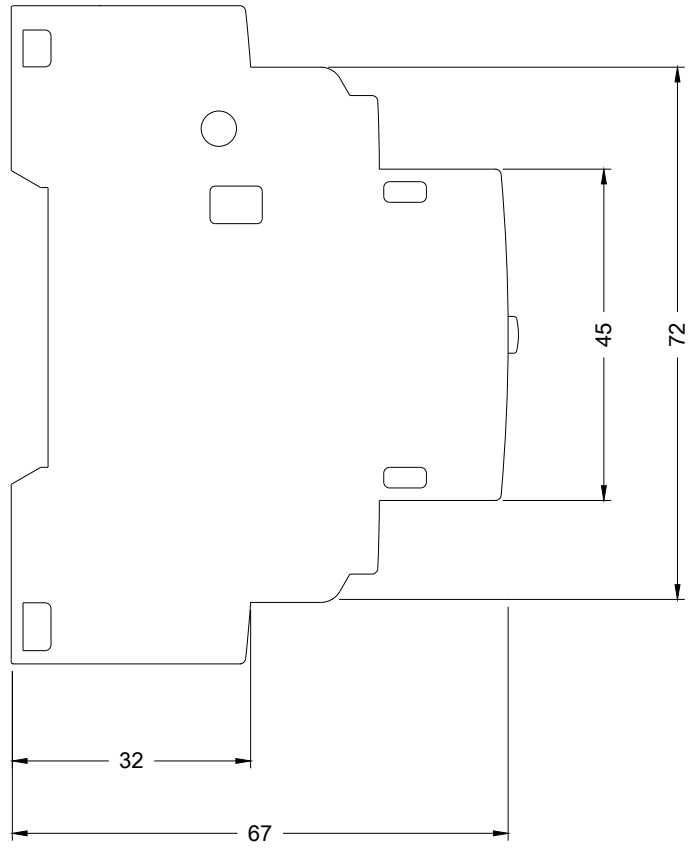
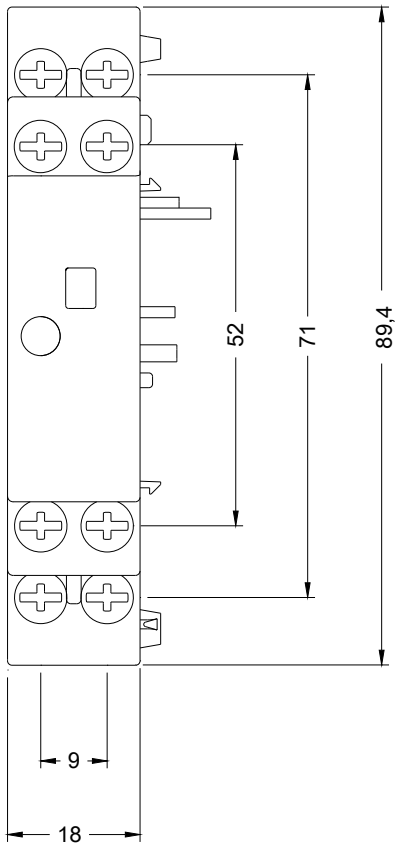

letzte Änderung:

24.04.2017