

Leuchtdrucktaster, 22 mm, rund, Kunststoff, grün, Druckknopf, flach, tastend, mit Halter, 1S, LED-Modul mit integrierter LED AC/DC 24V, Federzuganschluss, Z=20-fach verpackt



Abbildung ähnlich

Produkt-Markename	SIRIUS ACT
Produkt-Bezeichnung	Drucktaster
Produkttyp-Bezeichnung	3SU1
Hersteller-Artikelnummer	<ul style="list-style-type: none"> • des mitgelieferten Kontaktmoduls 3SU1400-1AA10-3BA0 • 1 des mitgelieferten Kontaktmoduls 3SU1400-1AA10-3BA0 • des mitgelieferten LED-Moduls 3SU1401-1BB40-3AA0 • des mitgelieferten Halters 3SU1500-0AA10-0AA0 • des mitgelieferten Betätigers 3SU1001-0AB40-0AA0
Anzahl der Befehlsstellen	1

Betätigungselement	
Ausführung des Betätigungselements	Leuchtdrucktaster mit flachem Druckknopf
Funktionsweise des Betätigungselements	tastend
Produkterweiterung optional Leuchtmittel	Ja
Farbe	<ul style="list-style-type: none"> • des Betätigungselements grün
Material des Betätigungselements	Kunststoff

Form des Betätigungselements	rund
Außendurchmesser des Betätigungselements	29,45 mm
Anzahl der Kontaktmodule	1
Art der Entriegelung	ohne

Frontring

Produktbestandteil Frontring	Ja
Ausführung des Frontrings	Standard
Material des Frontrings	Kunststoff
Farbe des Frontrings	schwarz

Halter

Material des Halters	Kunststoff
----------------------	------------

Anzeige

Anzahl der LED Module	1
-----------------------	---

Allgemeine technische Daten

Produktfunktion	
• Zwangsöffnung	Nein
Produktbestandteil	
• Leuchtmittel	Ja
Isolationsspannung	
• Bemessungswert	320 V
Verschmutzungsgrad	3
Stoßspannungsfestigkeit Bemessungswert	4 kV
Schutzart IP	IP66, IP67, IP69(IP69K)
• der Anschlussklemme	IP20
Schutzart NEMA	NEMA 1, 2, 3, 3R, 4, 4X, 12
Schwingfestigkeit	
• gemäß IEC 60068-2-6	10 ... 500 Hz: 5g
• für Bahnanwendungen gemäß DIN EN 61373	Kategorie 1, Klasse B
Schalzhäufigkeit maximal	3 600 1/h
mechanische Lebensdauer (Schaltspiele)	
• typisch	3 000 000
elektrische Lebensdauer (Schaltspiele)	
• typisch	10 000 000
thermischer Strom	10 A
Betriebsmittelkennzeichen	
• gemäß DIN EN 61346-2	S
• gemäß DIN EN 81346-2	S
Dauerstrom des Leitungsschutzschalters C-Charakteristik	10 A; für einen Kurzschlussstrom kleiner 400 A
Dauerstrom des DIAZED-Sicherungseinsatzes flink	10 A
Dauerstrom des DIAZED-Sicherungseinsatzes gG	10 A

Hauptstromkreis

Betriebsspannung

- bei AC
 - bei 50 Hz Bemessungswert 5 ... 500 V
 - bei 60 Hz Bemessungswert 5 ... 500 V
- bei DC
 - Bemessungswert 5 ... 500 V

Leistungselektronik

Kontaktzuverlässigkeit

Eine Fehlschaltung pro 100 Mio. (17 V, 5 mA), Eine Fehlschaltung pro 10 Mio. (5 V, 1 mA)

Versorgungsspannung

Versorgungsspannung 1 des Leuchtmittels bei AC

- bei 50 Hz Bemessungswert 24 V
- bei 60 Hz Bemessungswert 24 V

Versorgungsspannung 1 des Leuchtmittels bei DC

- Bemessungswert 24 V

Hilfsstromkreis

Ausführung des Kontakts der Hilfskontakte

Silberlegierung

Anzahl der Öffner

- für Hilfskontakte 0

Anzahl der Schließer

- für Hilfskontakte 1

Anzahl der Wechsler

- für Hilfskontakte 0

Anschlüsse/Klemmen

Ausführung des elektrischen Anschlusses

- der Module und Zubehör Federzuganschluss

Art der anschließbaren Leiterquerschnitte

- eindrätig ohne Aderendbearbeitung 2x (0,25 ... 1,5 mm²)
- feindrätig mit Aderendbearbeitung 2x (0,25 ... 0,75 mm²)
- feindrätig ohne Aderendbearbeitung 2x (0,25 ... 1,5 mm²)
- bei AWG-Leitungen 2x (24 ... 16)

Anzugsdrehmoment der Schrauben im Halter

1 ... 1,2 N·m

Leuchtmittel

Art des Leuchtmittels

LED

Farbe des Leuchtmittels

grün

Lichtstärke

900 ... 1 800 mcd

Umgebungsbedingungen

Umgebungstemperatur

- während Betrieb -25 ... +70 °C

- während Lagerung

-40 ... +80 °C





Umweltkategorie während Betrieb gemäß IEC 60721

3M6, 3S2, 3B2, 3K6 (bei relativer Luftfeuchtigkeit von 10 ... 95 %, keine Betauung im Betrieb erlaubt für alle Geräte hinter der Fronttafel)

Einbau/ Befestigung/ Abmessungen

Befestigungsart	Frontbefestigung
<ul style="list-style-type: none"> • der Module und Zubehör 	Frontplattenbefestigung
Höhe	40 mm
Breite	30 mm
Form der Einbauöffnung	rund
Einbaudurchmesser	22,3 mm
positive Toleranz des Einbaudurchmessers	0,4 mm
Einbauhöhe	11 mm
Einbaubreite	29,5 mm
Einbautiefe	49,7 mm

Approbationen/Zertifikate

allgemeine Produktzulassung	Konformitätserklärung	Prüfbescheinigungen
 CSA	 UL	 EAC
	 EG-Konf.	Werksbescheinigung spezielle Prüfbescheinigungen

sonstiges

[Bestätigungen](#)

Weitere Informationen

Information- and Downloadcenter (Kataloge, Broschüren,...)

<http://www.siemens.de/industrial-controls/catalogs>

Industry Mall (Online-Bestellsystem)

<https://mall.industry.siemens.com/mall/de/de/Catalog/product?mlfb=3SU1102-0AB40-3BA0-Z X90>

CAX-Online-Generator

<http://support.automation.siemens.com/WW/CAXorder/default.aspx?lang=de&mlfb=3SU1102-0AB40-3BA0-Z X90>

Service&Support (Handbücher, Betriebsanleitungen, Zertifikate, Kennlinien, FAQs,...)

<https://support.industry.siemens.com/cs/ww/de/ps/3SU1102-0AB40-3BA0-Z X90>

Biiddatenbank (Produktfotos, 2D-Maßzeichnungen, 3D-Modelle, Geräteschaltpläne, EPLAN Makros, ...)

http://www.automation.siemens.com/bilddb/cax_de.aspx?mlfb=3SU1102-0AB40-3BA0-Z X90&lang=de

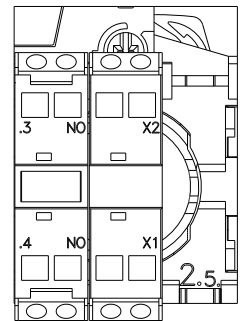
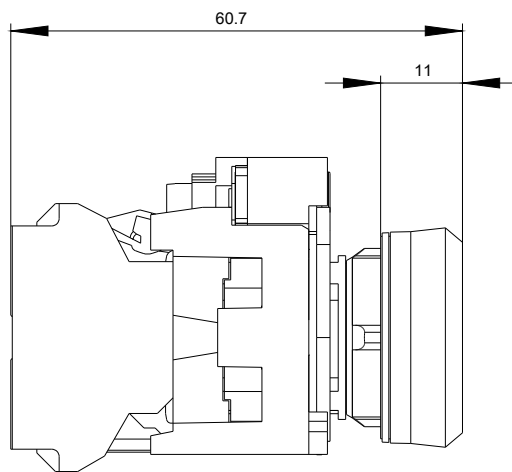
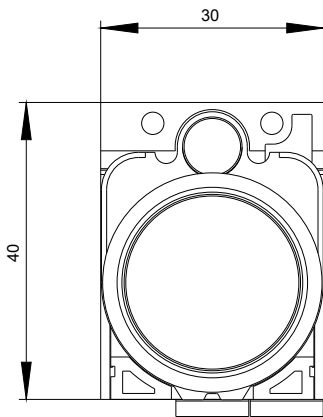

-P
24 V AC/DC

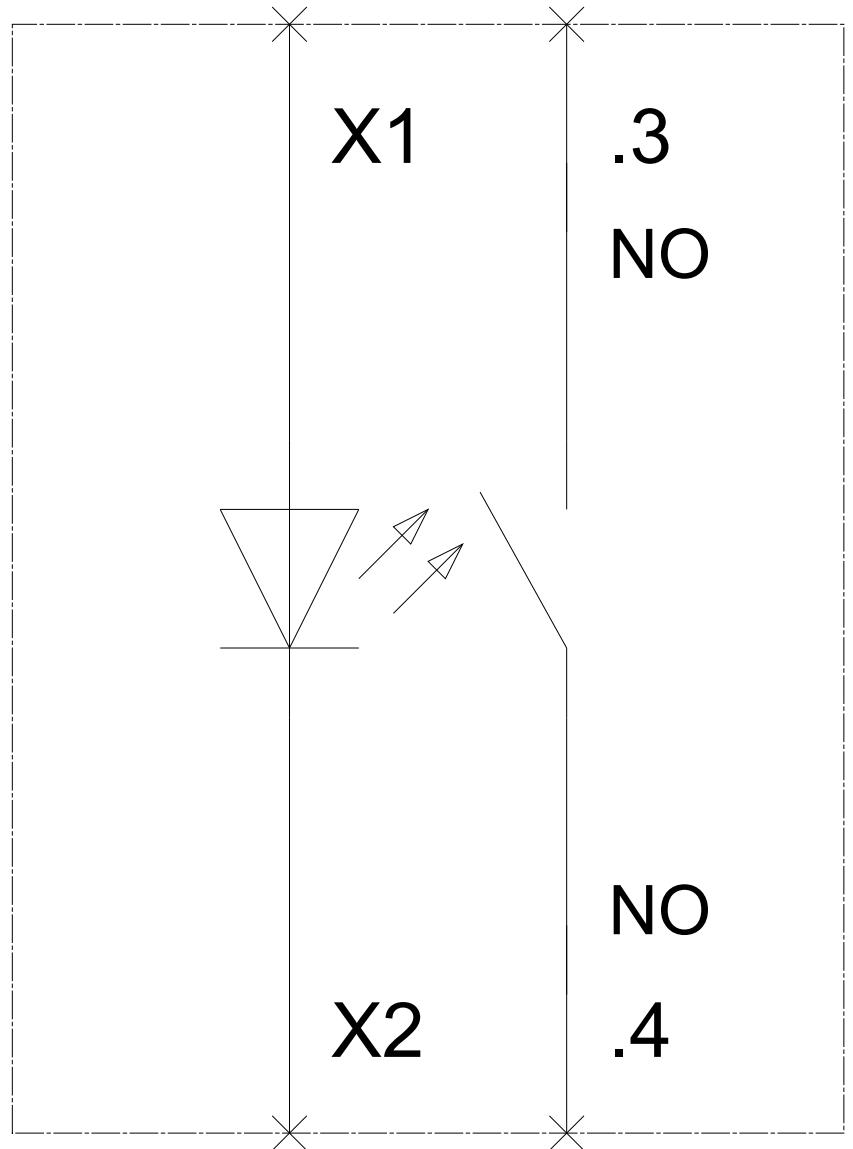

letzte Änderung:

07.04.2017