

DIGITUS® Netzwerk- und Serverschrank Dynamic Basic Serie



✓ 15 Jahre Produktgarantie

✓ 600 kg Ladekapazität

✓ Modulare Aluminiumrahmenkonstruktion

✓ Umfangreiches Zubehör erhältlich

Abstract

DIGITUS® Dynamic Basic Serie – 600, 800 mm Breite – 600, 800, 1000 mm Tiefe

Features

- IP20 Schutzklasse
- Stahlfronttür mit Sicherheitsglas und Schwenkhebelgriff abschließbar
- Rückwand und Seitenwände abschließbar
- EMKA Schließung
- 120° Türöffnungswinkel, Fronttür mit 4 mm dickem Sicherheitsglas
- Türanschlag einfach wechselbar
- Modulare Aluminiumrahmenkonstruktion
- Hohe Rahmensteifigkeit durch spezielle Blechbiegetechnik
- Stahlblech 1.5 mm stark
- 600 kg Ladekapazität
- 19" Profilschienen vorne und hinten im Schrank verbaut
- 19" Profilschienen in der Tiefe variabel
- 19" Profilschienen mit HE-Beschriftung
- 19" Profilschienen sind 8-12 Mikrometer verzinkt für Korrosionsbeständigkeit
- Großer Kabeleinlass im Boden
- Nivellierfüße für sicheren Aufbau und Positionierung
- Dachbelüftungsvorrichtung zur Aufnahme von Lüfterelement
- 2 Stück Schlüssel für Fronttür, Rückwand und Seitenwände
- In den Farben RAL7035 licht grau und RAL9005 schwarz erhältlich
- Mehrere Erdungspunkte im Schrank für Einbaukomponenten
- Lieferung erfolgt komplett montiert
- Umfangreiches Zubehör erhältlich

DIGITUS® Netzwerk- und Serverschrank Dynamic Basic Serie

Produkt Übersicht

Die DIGITUS® Dynamic Basic Serie ist für die hohen Anforderungen der IT-Infrastruktur hergestellt, konzipiert und entwickelt worden.

Die DIGITUS® Netzwerk- und Serverschrank Dynamic Basic Serie wurde für Verkabelung und Netzwerk-Komponenten entwickelt und produziert. Die Schrankserie ist optimiert, das führt zu einer optimalen Leistung aus Qualität und Mehrwert. Jeder Schrank ist perfekt konzipiert, benutzerfreundlich in punkto Anwendung und ästhetisch im Aussehen.

Features wie die Kennzeichnung der Höheneinheiten auf den Profilschienen, die einfache und schnelle Montage der Fronttür, Seiten- und Rückwand, sowie eine variable Installation der vorderen und hinteren Profilschienen in der Tiefe machen das Produkt attraktiv für Installateure. Das unglaubliche Design der Dynamic Basic Serie wird mit der Fronttür aus Sicherheitsgleis mit Stahlrahmen und Schwenkhebelgriff abgerundet. Der Türanschlag kann wahlweise von links auf rechts geändert werden.

Die Dynamic Basic Serie ist in unterschiedlichen Größen verfügbar, von 22 Höheneinheiten bis zu 42 Höheneinheiten. Zudem sind unterschiedliche Tiefen von 600, 800 und 1000 mm im Portfolio der Dynamic Basic Serie. Jeder Schrank enthält eine abschließbare Fronttür mit Sicherheitsglaseinsatz und abschließbarer Seiten- und Rückwand. Außerdem beinhaltet der Lieferumfang 2 Sätze tiefenverstellbare Profilschienen, und eine Kabeleinführung am Boden. Darüber hinaus ist das Dach für ein Lüfterelement vorbereitet. Eine große Auswahl an DIGITUS® Zubehör ist erhältlich, um den Schrank den Bedürfnissen der Endanwender anzupassen.

Artikel Information Netzwerkschrank Dynamic Basic Serie 600 mm Breite x 600 mm Tiefe

DN-19 22U-6/6-D DIGITUS® 22HE Netzwerkschrank 1164x600x600, grau RAL7035, Bruttogewicht 56,1kg
DN-19 26U-6/6-D DIGITUS® 26HE Netzwerkschrank 1342x600x600, grau RAL7035, Bruttogewicht 61,3kg
DN-19 32U-6/6-D DIGITUS® 32HE Netzwerkschrank 1609x600x600, grau RAL7035, Bruttogewicht 70,0kg
DN-19 42U-6/6-D DIGITUS® 42HE Netzwerkschrank 2053x600x600, grau RAL7035, Bruttogewicht 83,9kg

Artikel Information Netzwerkschrank Dynamic Basic Serie 600 mm Breite x 800 mm Tiefe

DN-19 22U-6/8-D DIGITUS® 22HE Netzwerkschrank 1164x600x800, grau RAL7035, Bruttogewicht 64,2kg
DN-19 26U-6/8-D DIGITUS® 26HE Netzwerkschrank 1342x600x800, grau RAL7035, Bruttogewicht 69,8kg
DN-19 32U-6/8-D DIGITUS® 32HE Netzwerkschrank 1609x600x800, grau RAL7035, Bruttogewicht 79,9kg
DN-19 42U-6/8-D DIGITUS® 42HE Netzwerkschrank 2053x600x800, grau RAL7035, Bruttogewicht 94,7kg

Artikel Information Netzwerkschrank Dynamic Basic Serie 800 mm Breite x 800 mm Tiefe

DN-19 32U-8/8-D DIGITUS® 32HE Netzwerkschrank 1609x800x800, grau RAL7035, Bruttogewicht 84,9kg
DN-19 42U-8/8-D DIGITUS® 42HE Netzwerkschrank 2053x800x800, grau RAL7035, Bruttogewicht 111,3kg

DIGITUS® Netzwerk- und Serverschrank Dynamic Basic Serie

Artikel Information Serverschrank Dynamic Basic Serie 600 mm Breite x 1000 mm Tiefe

DN-19 SRV-26U-D DIGITUS® 26HE Serverschrank 1342x600x1000, grau RAL7035, Bruttogewicht 80,5kg
DN-19 SRV-42U-D DIGITUS® 42HE Serverschrank 2053x600x1000, grau RAL7035, Bruttogewicht 112,9kg

Artikel Information Serverschrank Dynamic Basic Serie 800 mm Breite x 1000 mm Tiefe

DN-19 SRV-42U-8-D DIGITUS® 42HE Serverschrank 2053x800x1000, grau RAL7035, Bruttogewicht 136,7kg

Konform gemäß Standards

ISO 9001:2008	Qualitätsmanagement System
EN 61587-1:2012	mechanische Träger für elektronische Anlagen
EN 60950-1:2006	CE informationstechnologische Anlagen – Sicherheit – Teil1 – Allgemeine Anforderungen
IEC 297-1	19“ Einheit
IEC 297-2	metrische Einheit

**DIGITUS[®] Netzwerk- und Serverschrank
Dynamic Basic Serie**

19" DIGITUS[®] Dynamic Basic Netzwerkschrank I 600mm Breite x 600mm Tiefe

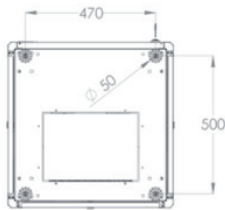

BOTTOM VIEW



FRONT VIEW

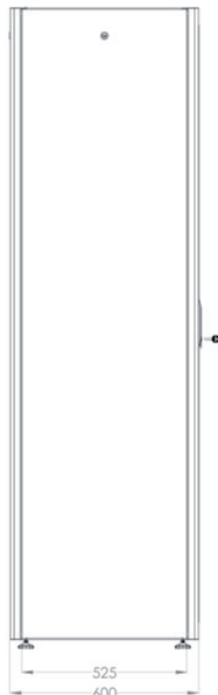

SIDE VIEW



REAR VIEW

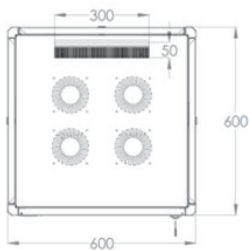

TOP VIEW

DIGITUS®

Professional

DIGITUS® Netzwerk- und Serverschrank Dynamic Basic Serie

19" DIGITUS® Dynamic Basic Netzwerkschrank I 600mm Breite x 600mm Tiefe



ISOMETRIC VIEW

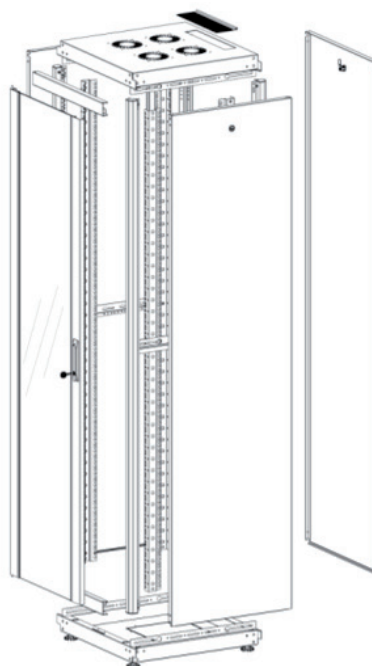

EXPLODED VIEW

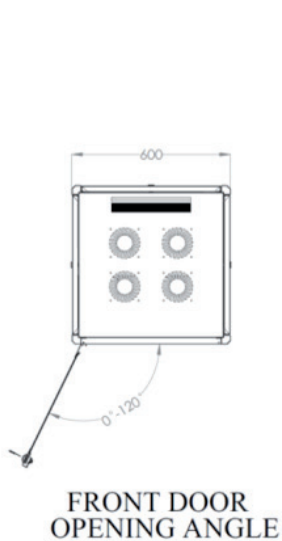

FRONT DOOR
OPENING ANGLE

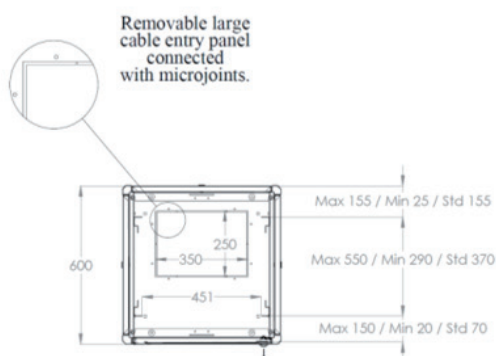

MAX/STD/MIN
EQUIPMENT MOUNTING
DISTANCE

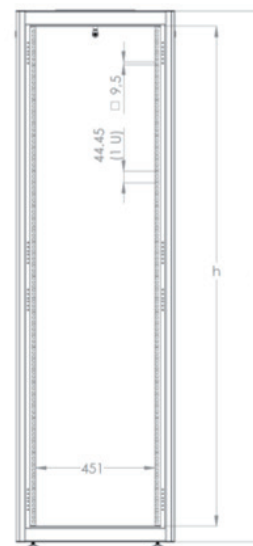

DIMENSIONS
IN
WIDTH AND HEIGHT

**DIGITUS® Netzwerk- und Serverschrank
Dynamic Basic Serie**

19" DIGITUS® Dynamic Basic Netzwerkschrank I 600mm Breite x 800mm Tiefe

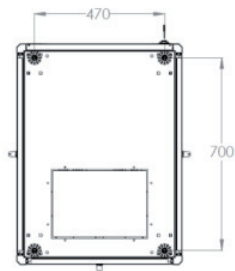

BOTTOM VIEW



FRONT VIEW

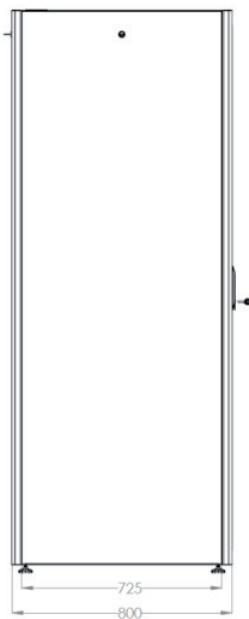

SIDE VIEW

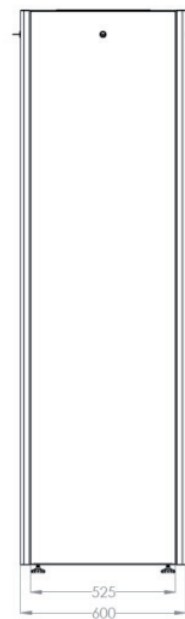

REAR VIEW

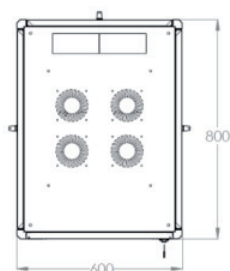

TOP VIEW

DIGITUS®

Professional

DIGITUS® Netzwerk- und Serverschrank Dynamic Basic Serie

19" DIGITUS® Dynamic Basic Netzwerkschrank I 600mm Breite x 800mm Tiefe



ISOMETRIC VIEW

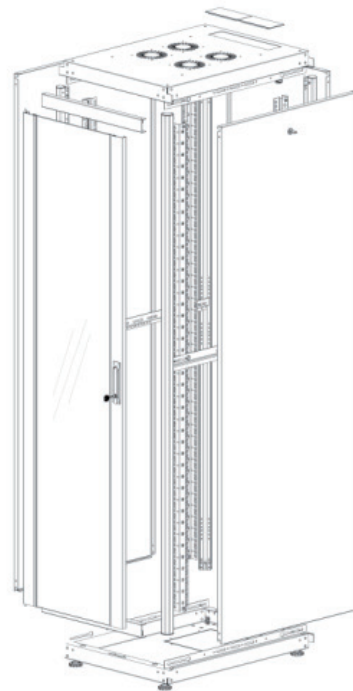

EXPLODED VIEW

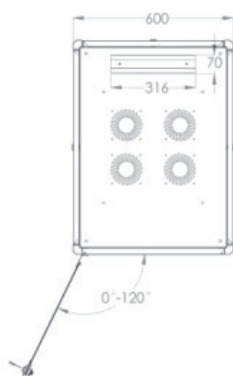

FRONT DOOR
OPENING ANGLE

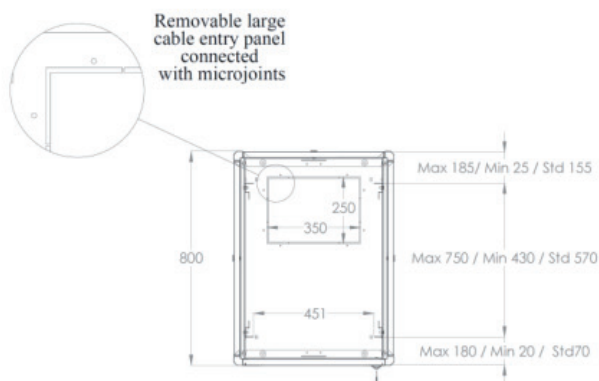

MAX / STD / MIN
EQUIPMENT
MOUNTING DISTANCE



DIMENSIONS
IN
WIDTH AND HEIGHT

**DIGITUS® Netzwerk- und Serverschrank
Dynamic Basic Serie**

19" DIGITUS® Dynamic Basic Netzwerkschrank I 800mm Breite x 800mm Tiefe

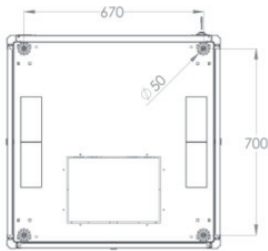

BOTTOM VIEW



FRONT VIEW

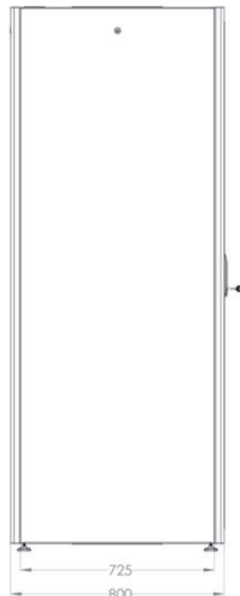

SIDE VIEW

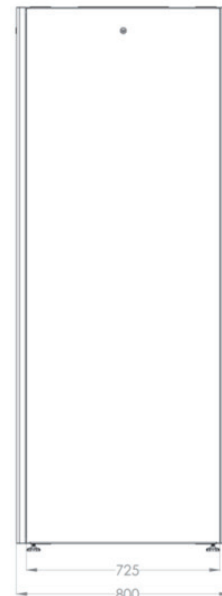

REAR VIEW

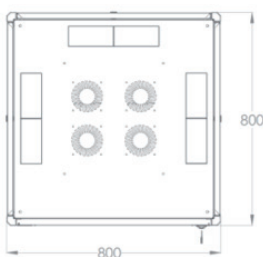

TOP VIEW

DIGITUS®

Professional

DIGITUS® Netzwerk- und Serverschrank Dynamic Basic Serie

19" DIGITUS® Dynamic Basic Netzwerkschrank I 800mm Breite x 800mm Tiefe



ISOMETRIC VIEW



EXPLODED VIEW

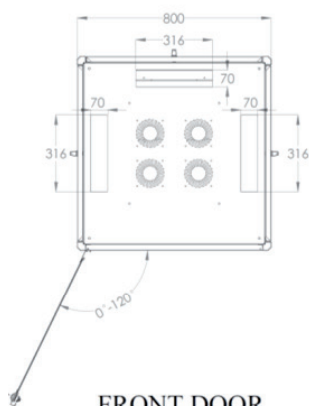

FRONT DOOR
OPENING ANGLE

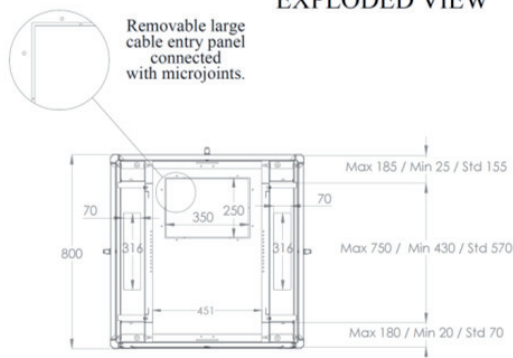

MAX/STD/MIN
EQUIPMENT MOUNTING
DISTANCE



DIMENSIONS
IN
WIDTH AND HEIGHT

**DIGITUS[®] Netzwerk- und Serverschrank
Dynamic Basic Serie**

19" DIGITUS[®] Dynamic Basic Serverschrank I 600mm Breite x 1000mm Tiefe

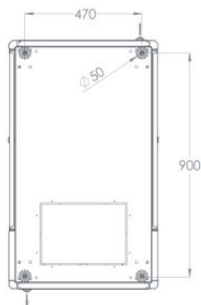

FRONT VIEW

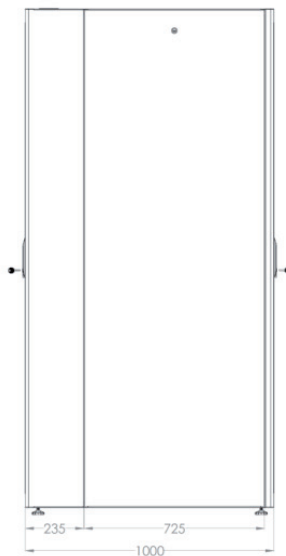

SIDE VIEW



REAR VIEW

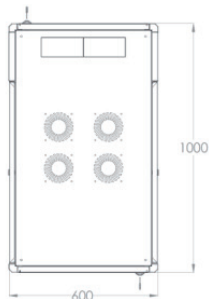

TOP VIEW

DIGITUS®

Professional

DIGITUS® Netzwerk- und Serverschrank Dynamic Basic Serie

19" DIGITUS® Dynamic Basic Serverschrank I 600mm Breite x 1000mm Tiefe



ISOMETRIC VIEW

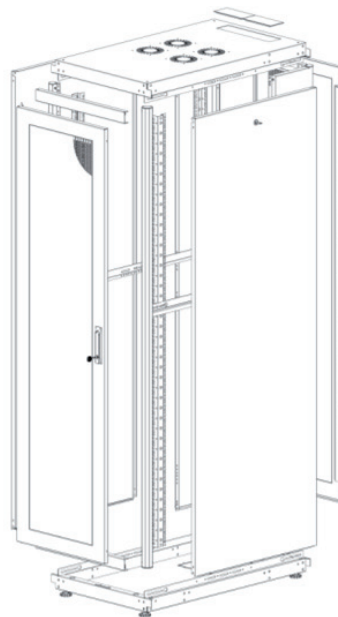

EXPLODED VIEW

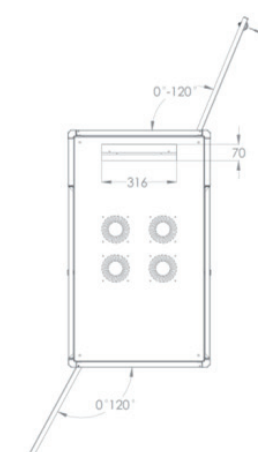

FRONT AND REAR
DOOR
OPENING ANGLE

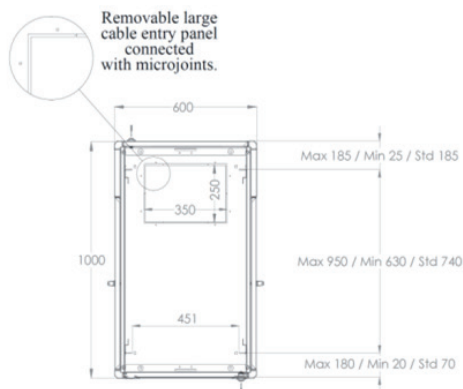

MAX/STD/MIN
EQUIPMENT MOUNTING
DISTANCE

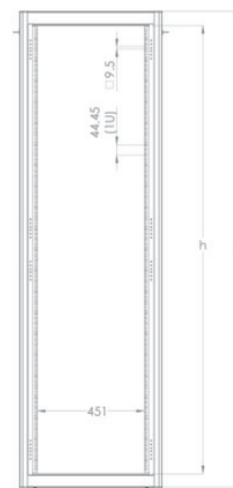

DIMENSIONS
IN
WIDTH AND HEIGHT

**DIGITUS[®] Netzwerk- und Serverschrank
Dynamic Basic Serie**

19" DIGITUS[®] Dynamic Basic Serverschrank I 800mm Breite x 1000mm Tiefe

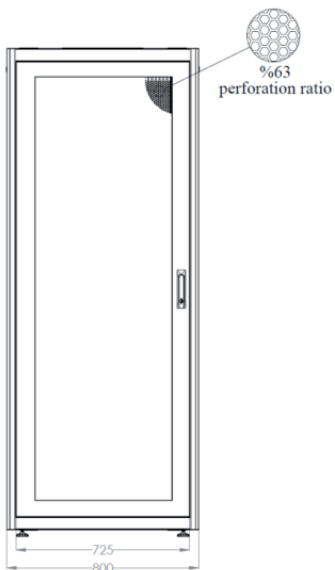
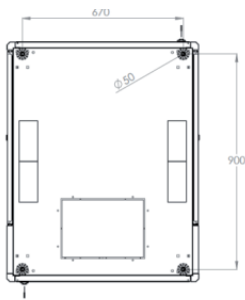

FRONT VIEW

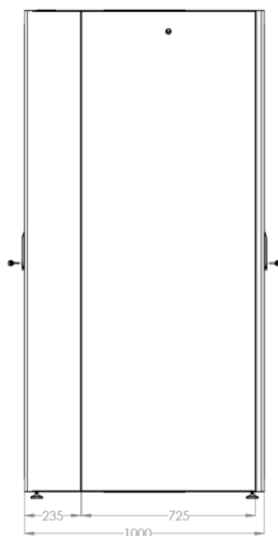

SIDE VIEW

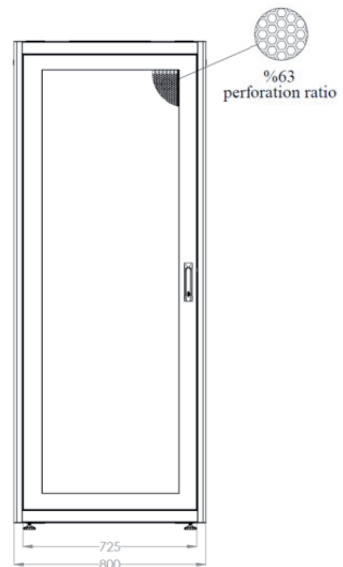

REAR VIEW

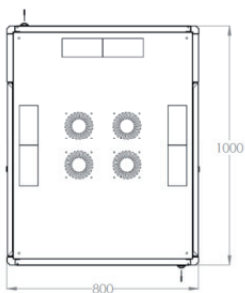

TOP VIEW

DIGITUS®

Professional

DIGITUS® Netzwerk- und Serverschrank Dynamic Basic Serie

19" DIGITUS® Dynamic Basic Serverschrank I 800mm Breite x 1000mm Tiefe



ISOMETRIC VIEW

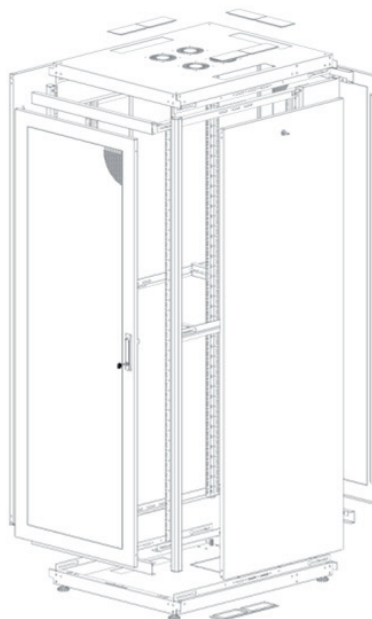

EXPLODED VIEW

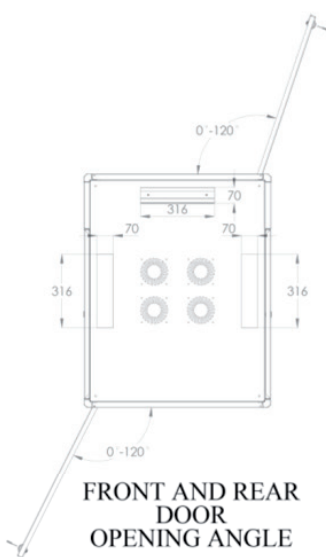

FRONT AND REAR
DOOR
OPENING ANGLE

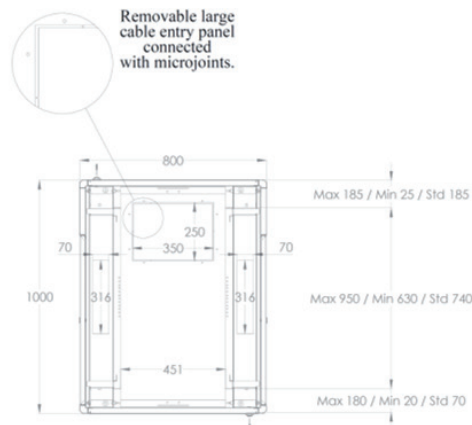

MAX/STD/MIN
EQUIPMENT MOUNTING
DISTANCE

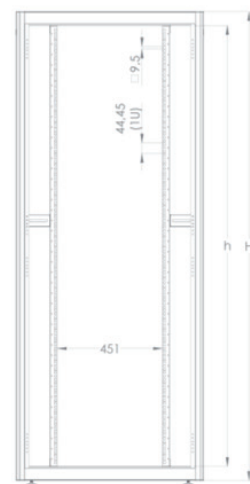

DIMENSIONS
IN
WIDTH AND HEIGHT

DIGITUS®

Professional

DIGITUS® Netzwerk- und Serverschrank Dynamic Basic Serie

Detaillierte Produktabbildungen



DIGITUS® is made for high demand IT-Infrastructure Solutions – designed and developed on highest standard in Germany.

DIGITUS® is a registered Brand Name of ASSMANN Electronic GmbH

www.digitus-professional.com