

Bestellbezeichnung
RC 230i KNX weiß

Bestellnummer
EM10015472

EAN Code
4015120015472



ESYLUX

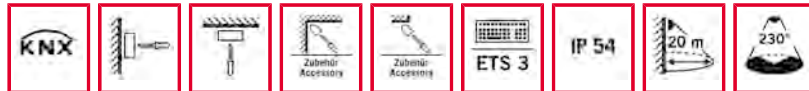

Kurzbeschreibung:

- KNX Bewegungsmelder mit 230° Erfassungsbereich und großer Reichweite
- 360° Unterkriechschutz für eine lückenlose Erfassung
- Verwendbar im Bussystem KNX(EIB), TP (2-Draht-Bus) in Verbindung mit anderen KNX-Komponenten
- Parameter- und Funktionseinstellungen über die ETS (Engineering-Tool-Software)

Technische Daten:

Netzspannung	29 - 31 V = (KNX)
Stromaufnahme	6 mA
Erfassungsbereich	230° (2 x 115° separat einstellbar) und 360° Unterkriechschutz
Reichweite	ca. 20 m im Ø, bei einer Montagehöhe von 2.5 m
Einstellmöglichkeiten	fernparametrierbar über ETS-Software, temporär elektronisch über Infrarot-Fernbedienung Mobil-RCi-M (separat bestellen)
Zulässige Umgebungstemperatur	-25 °C...+55 °C
Schutzart	IP 54
Schutzklasse	II
Montageart	Decken- und Wandmontage, Innen- und Außeneckmontage mit Zubehör möglich
Gehäusematerial	UV-stabilisiertes Polycarbonat
Abmessungen ca.	Höhe 105 mm x Breite 78 mm x Länge 135 mm
Nachlaufzeit	Impuls/ca. 15 Sek. - 30 Min.
Lichtmessung	Mischlicht
Lichtwert	ca. 2 - 2500 Lux

Zubehör:

- EM10016011 - Mobil-RCi-M silber
- EM10016110 - RC Ecksackel weiß
- EP10426995 - X-REMOTE Fernbedienung schwarz

Hinweis: Die Produktdatenbank und Applikation steht auf unserer Internetpräsenz www.esylux.com zum kostenlosen Download bereit.

Bestellbezeichnung
RC 230i KNX weiß

Bestellnummer
EM10015472

EAN Code
4015120015472



ESYLUX



Maße in mm

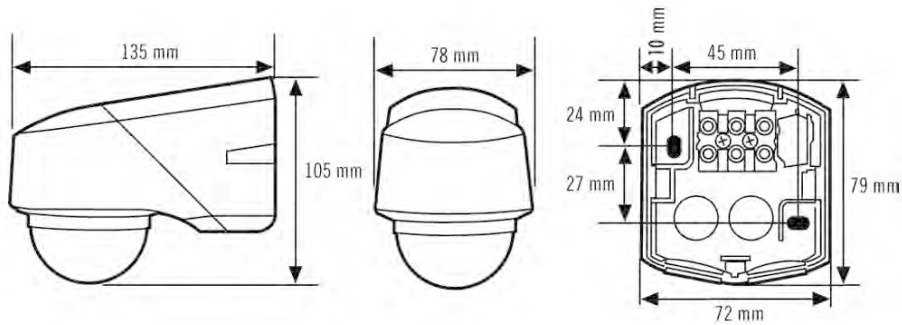

Bewegungsmelder RC 130i, RC 230i, RC 280i, RC 230i KNX

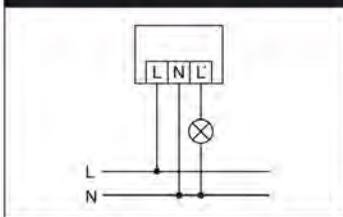

Standardbetrieb

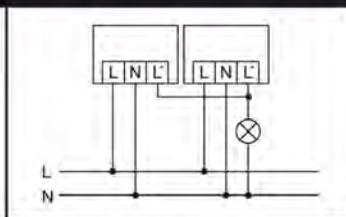

Parallelschaltung von max. 8 Geräten

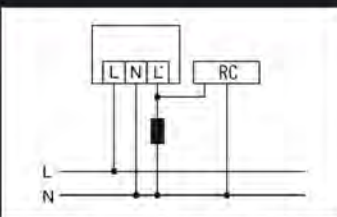

Bei Schaltung von Induktivitäten (z. B. Relais, Schütze, Vorschaltgeräte) kann der Einsatz eines RC-Filters erforderlich sein.

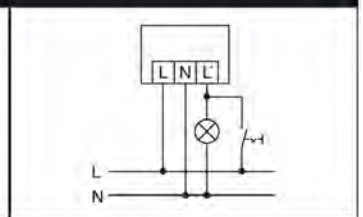

Standardbetrieb mit zusätzlicher Dauerlichtfunktion durch externen Schalter.

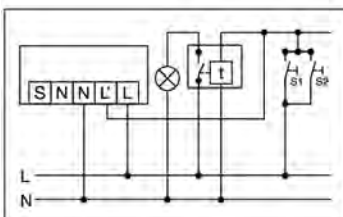

Parallelschaltung mit Treppenlichtautomat

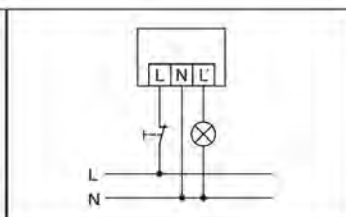

Standardbetrieb mit zusätzlicher Ansteuerung durch Schließtaster. Bei Bedarf kann das Licht durch den Taster manuell ein- bzw. ausgeschaltet werden.

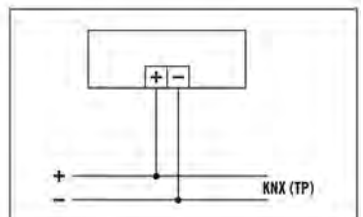

RC 230i KNX