



| Bestellbezeichnung | Bestellnummer | EAN Code |
|--------------------|---------------|---------------|
| RC 130i weiß | EM10015014 | 4015120015014 |
| RC 130i schwarz | EM10015212 | 4015120015212 |
| RC 130i braun | EM10015113 | 4015120015113 |



Kurzbeschreibung:

- Bewegungsmelder mit 130° Erfassungsbereich und großer Reichweite
- 360° Unterkriechschutz für eine lückenlose Erfassung, abschaltbar per Fernbedienung
- Fest hinterlegtes Werksprogramm für eine sofortige Betriebsbereitschaft

Technische Daten:

| | |
|-------------------------------|--|
| Netzspannung | 230 V/50 Hz |
| Leistungsaufnahme ca. | 0,33 W |
| Erfassungsbereich | 130° und 360° Unterkriechschutz |
| Reichweite | ca. 20 m im Ø, bei einer Montagehöhe von 2,5 m |
| Einstellmöglichkeiten | mechanisch über Einstellregler, elektronisch über Infrarot-Fernbedienungen Mobil-RCi, Mobil-RCi-M und X-REMOTE (separat bestellen) |
| Zulässige Umgebungstemperatur | -25 °C...+55 °C |
| Schutzart | IP 54 |
| Schutzklasse | II |
| Montageart | Decken- und Wandmontage, Innen- und Außeneckmontage mit Zubehör möglich |
| Gehäusematerial | UV-stabilisiertes Polycarbonat |
| Abmessungen ca. | Höhe 105 mm x Breite 78 mm x Länge 135 mm |
| Schaltleistung | 230 V/50 Hz / (16 A Relais), 2300 W/10 A (cos phi = 1), 1150 VA/5 A (cos phi = 0,5) |
| Nachlaufzeit | Impuls/ca. 15 Sek. - 30 Min. |
| Lichtwert | ca. 2 - 2500 Lux |

Zubehör

- EJ10038525 - EPL-Transmitter/RC weiß
- EJ10038600 - EPL-Receiver/10A blau
- EM10016004 - Mobil-RCi silber
- EM10016011 - Mobil-RCi-M silber
- EM10016110 - RC-Ecksockel weiß
- EP10426988 - RC-Filter/Löschglied
- EP10426995 - X-REMOTE Fernbedienung schwarz

Hinweis: Es können max. 8 Geräte parallel geschaltet werden. Die Montageleitungsstärke sollte 100 m nicht überschreiten.



Bestellbezeichnung
 RC 130i weiß
 RC 130i schwarz
 RC 130i braun

Bestellnummer
 EM10015014
 EM10015212
 EM10015113

EAN Code
 4015120015014
 4015120015212
 4015120015113



Maße in mm

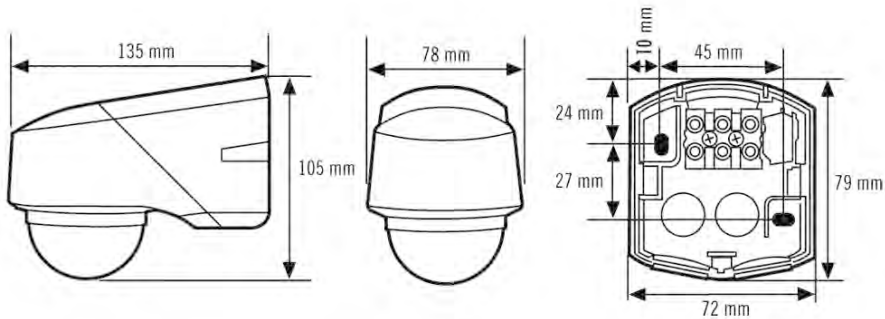

Bewegungsmelder RC 130i, RC 230i, RC 280i, RC 230i KNX

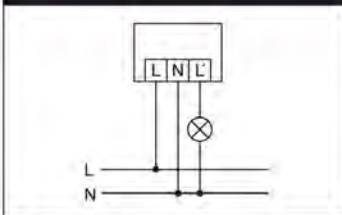

Standardbetrieb

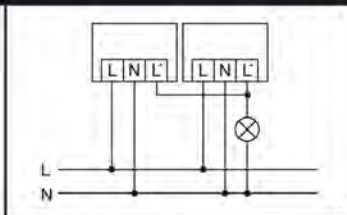

Parallelschaltung von max. 8 Geräten

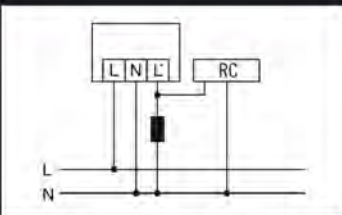

Bei Schaltung von Induktivitäten (z. B. Relais, Schütze, Vorschaltgeräte) kann der Einsatz eines RC-Filters erforderlich sein.

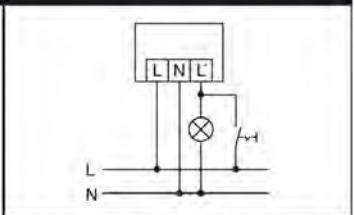

Standardbetrieb mit zusätzlicher Dauerlichtfunktion durch externen Schalter.

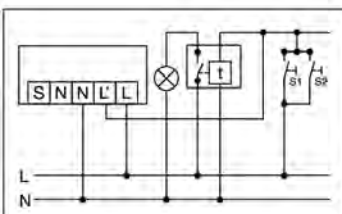

Parallelschaltung mit Treppenlichtautomat

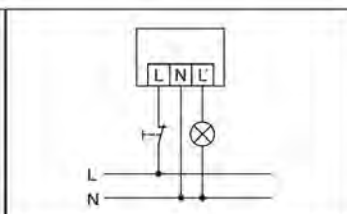

Standardbetrieb mit zusätzlicher Ansteuerung durch Schließtaster. Bei Bedarf kann das Licht durch den Taster manuell ein- bzw. ausgeschaltet werden.

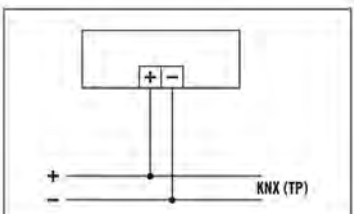

RC 230i KNX