



Bestellbezeichnung	Bestellnummer	EAN Code
RC 280i weiß	EM10015717	4015120015717
RC 280i schwarz	EM10015915	4015120015915
RC 280i braun	EM10015816	4015120015816



Kurzbeschreibung:

- Bewegungsmelder mit 280° Erfassungsbereich und großer Reichweite
- 360° Unterkriechschutz für eine lückenlose Erfassung, abschaltbar per Fernbedienung
- Fest hinterlegtes Werksprogramm für eine sofortige Betriebsbereitschaft

Technische Daten:

Netzspannung	230 V/50 Hz
Leistungsaufnahme ca.	0,33 W
Erfassungsbereich	280° (3 x 95° separat einstellbar) und 360° Unterkriechschutz
Reichweite	ca. 20 m im Ø, bei einer Montagehöhe von 2.5 m
Einstellmöglichkeiten	mechanisch über Einstellregler, elektronisch über Infrarot-Fernbedienungen Mobil-RCi, Mobil-RCi-M und X-REMOTE (separat bestellen)
Zulässige Umgebungstemperatur	-25 °C...+55 °C
Schutzart	IP 54
Schutzklasse	II
Montageart	Decken- und Wandmontage, Innen- und Außeneckmontage
Gehäusematerial	UV-stabilisiertes Polycarbonat
Abmessungen ca.	Höhe 105 mm x Breite 78 mm x Länge 135 mm
Lieferumfang	inklusive RC Ecksattel
Schaltleistung	230 V/50 Hz / (16 A Relais), 2300 W/10 A (cos phi = 1), 1150 VA/5 A (cos phi = 0,5)
Nachlaufzeit	Impuls/ca. 15 Sek. - 30 Min.
Lichtwert	ca. 2 - 2500 Lux

Zubehör:

- EJ10038525 - EPL-Transmitter/RC weiß
- EJ10038600 - EPL-Receiver/10A blau
- EM10016004 - Mobil-RCi silber
- EM10016011 - Mobil-RCi-M silber
- EM10016110 - RC Ecksattel weiß
- EP10426988 - RC-Filter/Löschglied
- EP10426995 - X-REMOTE Fernbedienung schwarz

Hinweis: Es können max. 8 Geräte parallel geschaltet werden. Die Montageleitungslänge sollte 100 m nicht überschreiten.



Bestellbezeichnung
 RC 280i weiß
 RC 280i schwarz
 RC 280i braun

Bestellnummer
 EM10015717
 EM10015915
 EM10015816

EAN Code
 4015120015717
 4015120015915
 4015120015816



Maße in mm

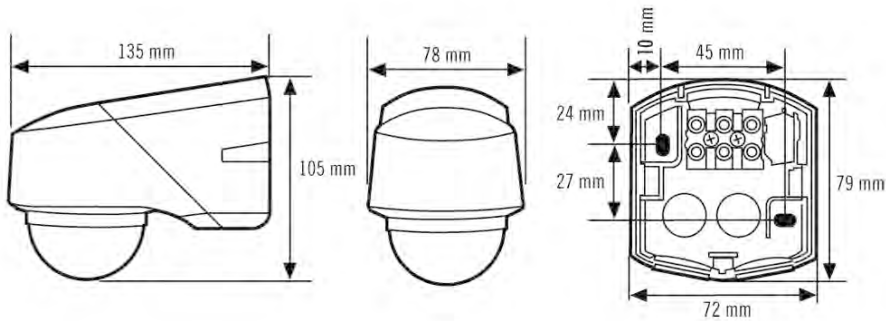

Bewegungsmelder RC 130i, RC 230i, RC 280i, RC 230i KNX

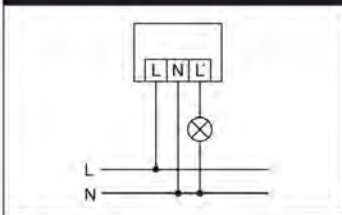

Standardbetrieb

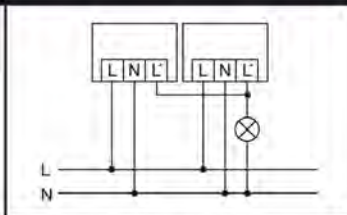

Parallelschaltung von max. 8 Geräten

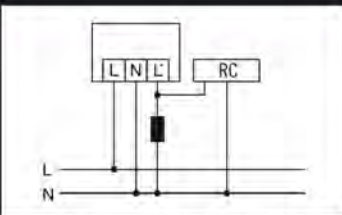

Bei Schaltung von Induktivitäten (z. B. Relais, Schütze, Vorschaltgeräte) kann der Einsatz eines RC-Filters erforderlich sein.

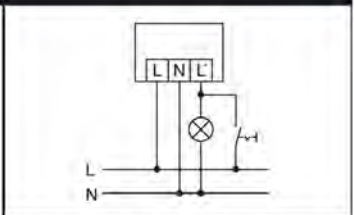

Standardbetrieb mit zusätzlicher Dauerlichtfunktion durch externen Schalter.

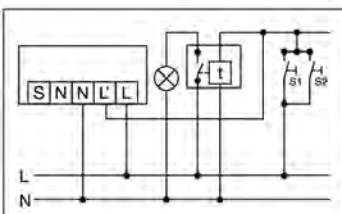

Parallelschaltung mit Treppenlichtautomat

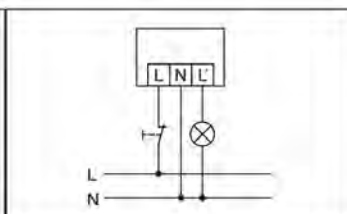

Standardbetrieb mit zusätzlicher Ansteuerung durch Schließtaster. Bei Bedarf kann das Licht durch den Taster manuell ein- bzw. ausgeschaltet werden.

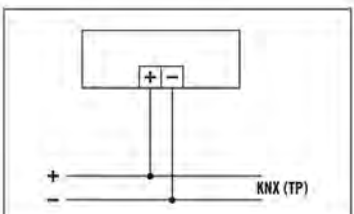

RC 230i KNX