

Bestellbezeichnung
MD 180i/R

Bestellnummer
EM10055010

EAN Code
4015120055010

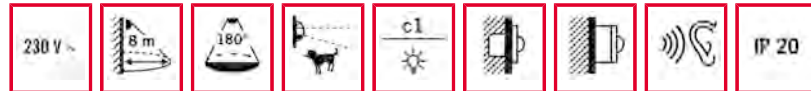

Kurzbeschreibung:

- Wand-Bewegungsmelder mit 180° Erfassungsbereich in Relaisausführung
- Integrierter Akustiksensord für den optimalen Einsatz in unübersichtlichen und verwinkelten Räumen
- 16 A Hochleistungsrelais (Wolfram-Vorlaufkontakt)

Technische Daten:

Netzspannung	230 V/50 Hz
Leistungsaufnahme ca.	0,9 W
Erfassungsbereich	180° horizontal, 60° vertikal
Reichweite	ca. 16 m im Ø, bei einer Montagehöhe von 1.1 m
Einstellmöglichkeiten	mechanisch über Einstellregler, elektronisch über Infrarot-Fernbedienungen Mobil-PDi/MDi und X-REMOTE (separat bestellen)
Zulässige Umgebungstemperatur	0 °C...+50 °C
Schutzart	IP 20, IP 44 je nach Abdeckung (separat bestellen)
Schutzklasse	II
Montageart	Wandmontage
Gehäusematerial	UV-stabilisiertes Polycarbonat
Abmessungen ca.	Höhe 70 mm x Breite 70 mm x Länge 63 mm
Einbaumaß	Einbautiefe 34 mm, Einbaulochmaß Ø 61 mm
Anschlussklemme	2,5 mm ²
Slave-Eingang	ja
Kanal 1	Beleuchtung
Schaltleistung	230 V/50 Hz / (16 A Relais), 2300 W/10 A (cos phi = 1), 1150 VA/5 A (cos phi = 0,5), Kapazitive Last/EVGs max. Einschaltstrom 800 A/200 µs Impuls/ca. 15 Sek. - 30 Min.
Nachlaufzeit	ca. 5 - 2000 Lux
Besondere Produktfunktionen	integrierter Akustiksensord

Zubehör

- EM10055102 - Abdeckung IP 20 weiß
- EM10055119 - Abdeckung IP 20 signalweiß
- EM10055126 - Abdeckung IP 20 cremeweiß
- EM10055133 - Abdeckung IP 20 anthrazit
- EM10055140 - Abdeckung IP 20 Edelstahl-Optik
- EM10055157 - Abdeckung IP 44 weiß
- EM10055164 - Aufputzdose IP 20/IP 44 weiß
- EM10055270 - Abdeckung IP 20-SKK weiß
- EM10410024 - MD/PD 180 Slave
- EM10425509 - Mobil-PDi/MDi silber/blau-metallic
- EP10426988 - RC-Filter/Löschglied
- EP10426995 - X-REMOTE Fernbedienung schwarz
- EP10427107 - Abdeckung IP20-BS1 polar
- EP10427114 - Abdeckung IP20-BS1 weiß
- EP10427121 - Abdeckung IP20-BM2 polar
- EP10427138 - Abdeckung IP20-BM2 weiß
- EP10427145 - Abdeckung IP20-BJSI weiß
- EP10427152 - Abdeckung IP20-BJSI creme
- EP10427169 - Abdeckung IP20-G55 weiß
- EP10427176 - Abdeckung IP20-G55 creme

Hinweis: Abdeckung und Fernbedienung bitte separat bestellen.

Hinweis: Kombinierbar mit anderen Marken-Schaltersystemen.

Bestellbezeichnung
MD 180i/R

Bestellnummer
EM10055010

EAN Code
4015120055010

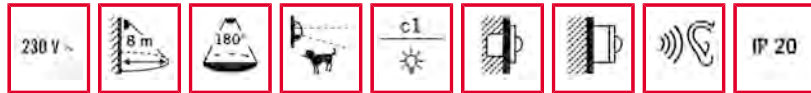

Maße in mm

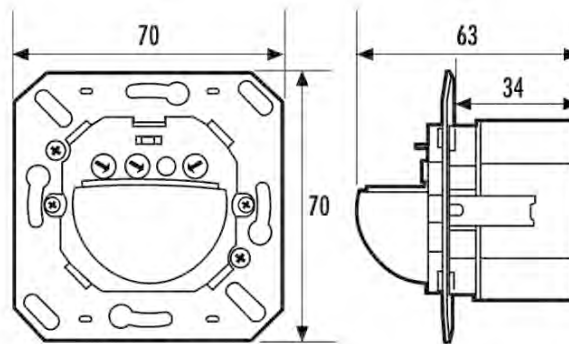

Bewegungsmelder MD 180i/R

Kombinierbar mit Slave-Ausführung

MD/PD 180 Slave

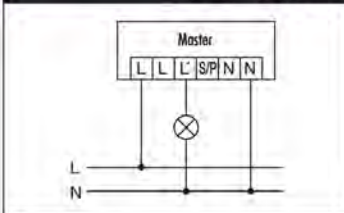

Standardbetrieb

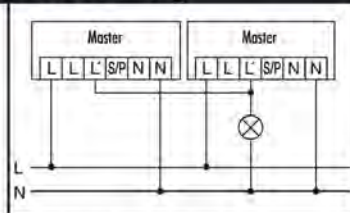

Parallelschaltung von max. 6 Geräten

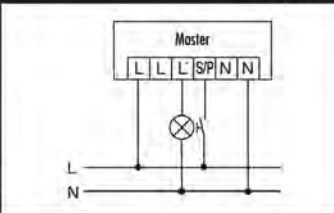

Standardbetrieb mit der zusätzlichen Ansteuerung durch Schließtaster. Bei Bedarf kann das Licht durch den Taster manuell ein- bzw. ausgeschaltet werden.

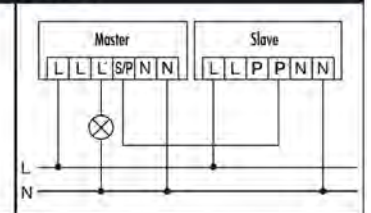

Master-Slave-Schaltung (es können max. 10 Slave-Geräte an ein Master-Gerät angeschlossen werden).

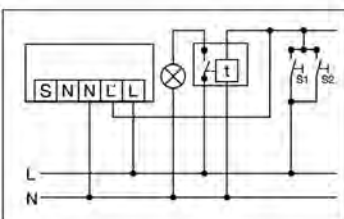

Parallelschaltung mit Treppenlichtautomat.