

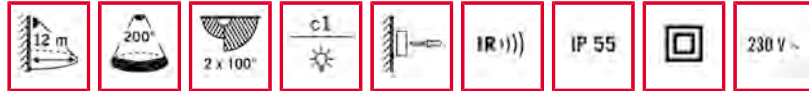

Bestellbezeichnung
MD-W200i weiß
MD-W200i schwarz

Bestellnummer
EM10041006
EM10041020

EAN Code
4015120041006
4015120041020



Kurzbeschreibung:

- Bewegungsmelder mit 200° Erfassungsbereich im modernen Design
- Farbige Gestaltung durch Abdeckkappen im Zubehör
- 16 A Hochleistungsrelais (Wolfram-Vorlaufkontakt)
- Fest hinterlegtes Werksprogramm für eine sofortige Betriebsbereitschaft

Technische Daten:

Netzspannung	230 V/50 Hz
Leistungsaufnahme ca.	0,33 W
Erfassungsbereich	200° (2 x 100° separat einstellbar)
Reichweite	ca. 12 m im Ø, bei einer Montagehöhe von 2,5 m
Reichweitenanpassung	mechanisch durch innenliegende Linsenabdeckung
Einstellmöglichkeiten	mechanisch über Einstellregler, elektronisch über Infrarot-Fernbedienungen Mobil-RCi-M und X-REMOTE (separat bestellen)
Zulässige Umgebungstemperatur	-25 °C...+40 °C
Schutzart	IP 55
Schutzklasse	II
Montageart	Wandmontage
Gehäusematerial	UV-stabilisiertes Polycarbonat
Abmessungen ca.	Tiefe 55 mm, Ø 110 mm
Schaltleistung	230 V/50 Hz / (16 A Relais), 2300 W/10 A (cos phi = 1), 1150 VA/5 A (cos phi = 0,5)
Nachlaufzeit	ca. 15 Sek. - 16 Min.
Lichtwert	ca. 2 - 2000 Lux

Zubehör:

- EM10016011 - Mobil-RCi-M silber
- EM10041105 - MD-W Abdeckkappe braun
- EM10041112 - MD-W Abdeckkappe schwarz
- EM10041129 - MD-W Abdeckkappe Edelstahl-Optik
- EP10426995 - X-REMOTE Fernbedienung schwarz

Hinweis: Es können max. 8 Geräte parallel geschaltet werden. Die Montageleitungsänge sollte 100 m nicht überschreiten.



Bestellbezeichnung
MD-W200i weiß
MD-W200i schwarz

Bestellnummer
EM10041006
EM10041020

EAN Code
4015120041006
4015120041020

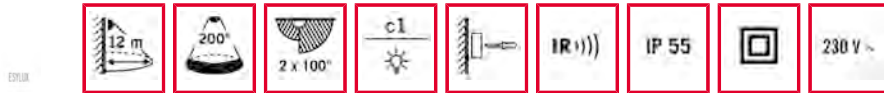

Maße in mm

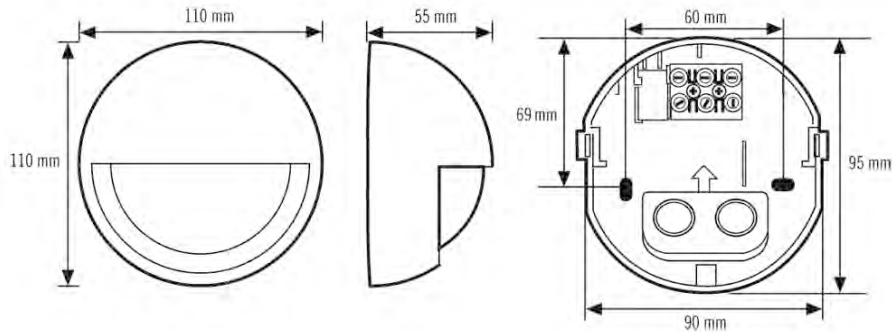

Bewegungsmelder MD-W200i

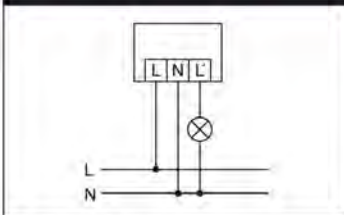

Standardbetrieb

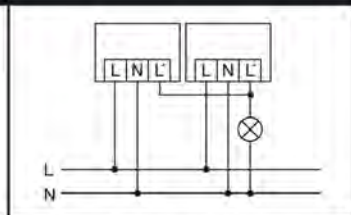

Parallelschaltung von max. 8 Geräten

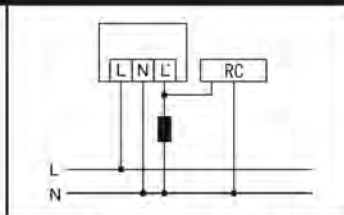

Bei Schaltung von Induktivitäten (z. B. Relais, Schütze, Vorschaltgeräte) kann der Einsatz eines RC-Filters erforderlich sein.

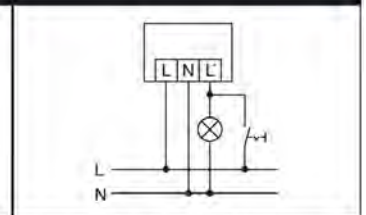

Standardbetrieb mit zusätzlicher Dauerlichtfunktion durch externen Schalter.

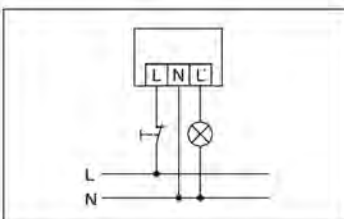

Standardbetrieb mit zusätzlicher Ansteuerung durch Schließtaster. Bei Bedarf kann das Licht durch den Taster manuell ein- bzw. ausgeschaltet werden.