

ELR 25



Kurzinformation

Befestigungsmanschette

Artikelnummer 0092.0113

Technische Daten

Material	Stahlblech, verzinkt
Gewicht	0,32 kg
Geeignet für Nennweite	250 mm
Sortiment	C
EAN	4012799921134

Maße [mm]

Darstellung im eingebauten Zustand, Lieferung erfolgt in gestreckter Form

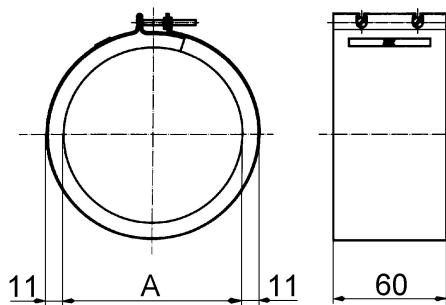

A
250