

FU 25

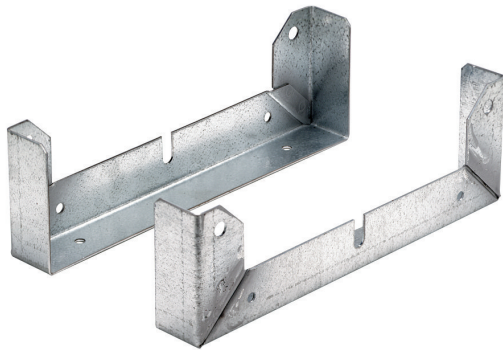

Kurzinformation

Befestigungsfuß

Artikelnummer 0036.0070

Technische Daten

Material	Stahlblech, verzinkt
Gewicht	1,1 kg
Geeignet für Nennweite	250 mm
Verpackungseinheit	2 Stück
Sortiment	C
EAN	4012799360704

Maße [mm]

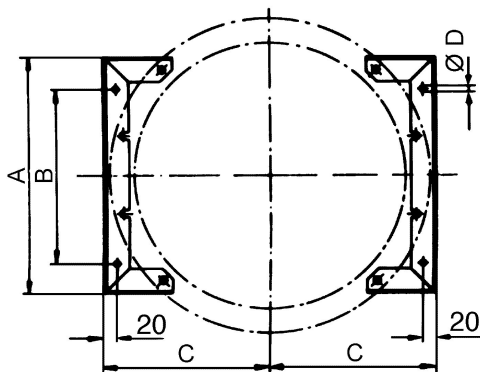

A	B	C	D
288	150	178	7