

U.I. Lapp GmbH	Datenblatt	
	AB-C8-M12MS-1,0PUR-M12FA	22260139 Gültig ab: 11.09.2014

Beschreibung

S/A-Kabel, 8-pol., PUR halogenfrei BK,
gerader Stecker M12 auf gewinkelte Buchse M12, L = 1,0 m



Allgemeine technische Daten

Kodierung	A - Standard
Nennstrom I_N	2 A
Nennspannung U_N	30 V
Polzahl	8
Durchgangswiderstand	$\leq 5 \text{ m}\Omega$
Isolationswiderstand	$\geq 100 \text{ M}\Omega$
Kabellänge	1,0 m
Überspannungskategorie	II
Verschmutzungsgrad	3



Materialangaben

Material Kontakt:	CuZn
Material Kontaktoberfläche	Ni/Au
Material Kontaktträger	TPU GF
Material Griffkörper	TPU, schwer entflammbar, selbstverlöschend
Material Rändel	Zinkdruckguss, vernickelt

Umgebungsbedingungen

Schutzart:	IP65/IP67/IP68
Umgebungstemperatur (Betrieb):	- 25 °C ... + 90 °C

PAM www.lappkabel.com	Dokument: 22260139DE	Seite 1 von 4
--------------------------	----------------------	---------------

U.I. Lapp GmbH	Datenblatt	
	AB-C8-M12MS-1,0PUR-M12FA	22260139 Gültig ab: 11.09.2014

Kennwerte Leitung

Kabeltyp	PUR halogenfrei schwarz
Kabeltyp (Kurzzeichen)	PUR
Kabelkurzzeichen	Li9Y11Y
Leiterquerschnitt	0,25 mm ²
AWG Signalleitung	24
Leiteraufbau Signalleitung	32x 0,10 mm
Aderdurchmesser inkl. Isolierung	1,17 mm ±0,02 mm
Wandstärke Isolierung	≥ 0,21 mm (Aderisolierung) ≥ 0,8 mm (Außenmantel)
Kabelaußendurchmesser	5,9 mm ±0,15 mm
Aderfarben	braun, blau, weiß, grau, rosa, rot, gelb, grün
Außenmantel, Farbe	schwarzgrau RAL 7021
Isolationswiderstand	≥ 100 GΩ*km
Leiterwiderstand	max. 78 Ω/km
Nennspannung Leitung	≤ 300 V
Prüfspannung Leitung	≥ 3000 V
Gesamtverseilung	8 Adern um Füller zur Seele
Außenmantel, Material	PUR
Material Aderisolation	PP
Material Leiter	blanke Cu-Litze
Kabelgewicht	46 kg/km
Kleinster Biegeradius, fest verlegt	48 mm
Kleinster Biegeradius, beweglich verlegt	59 mm
Anzahl der Biegezyklen	4000000
Biegeradius	59 mm
Verfahrweg	10 m
Verfahrgeschwindigkeit	3 m/s
Beschleunigung	10 m/s ²
Besondere Eigenschaften	Schleppkettentauglich, silikonfrei, frei von Lackbenetzungsstörenden Substanzen
Flammwidrigkeit	nach UL-Style 20549
Montagehinweise:	
Anzugsdrehmoment (M12-Steckverbinder)	0,4 Nm
Steckzyklen	≥ 100

PAM www.lappkabel.com	Dokument: 22260139DE	Seite 2 von 4
--------------------------	----------------------	---------------

U.I. Lapp GmbH	Datenblatt	 LAPP GROUP
	AB-C8-M12MS-1,0PUR-M12FA	22260139 Gültig ab: 11.09.2014

Technische Zeichnungen und Abmessungen

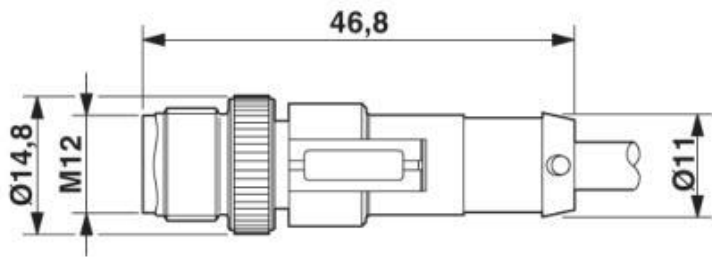

Maßzeichnung
Gerader Stecker M12

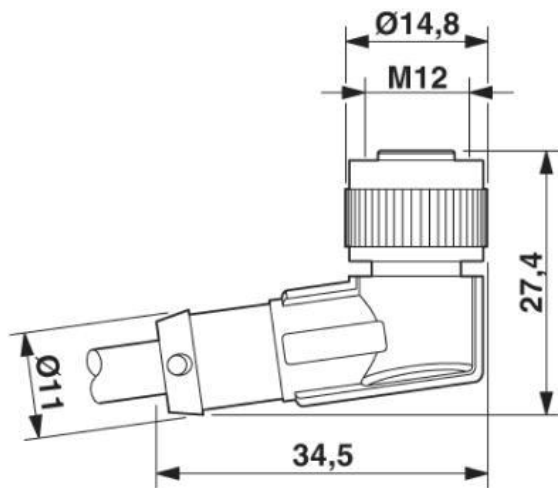

Maßzeichnung
gewinkelte Buchse M12

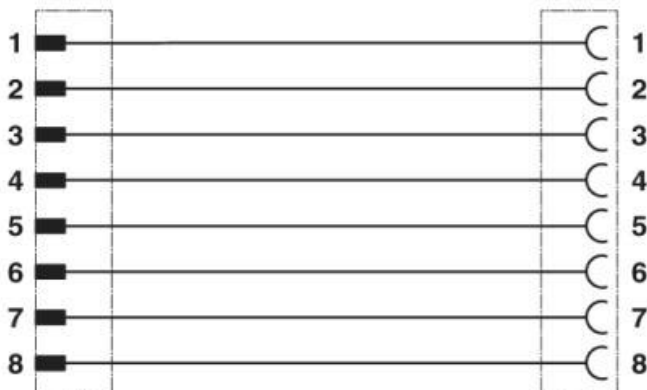

Schaltplan
Kontaktbelegung des M12-Stecker und der M12-Buchse

U.I. Lapp GmbH	Datenblatt	 LAPP GROUP
	AB-C8-M12MS-1,0PUR-M12FA	22260139 Gültig ab: 11.09.2014

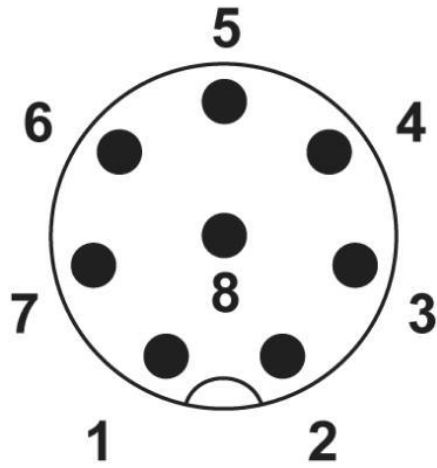

Schemazeichnung
Polbild Stecker M12, 8-polig, A-kodiert, Ansicht Stiftseite

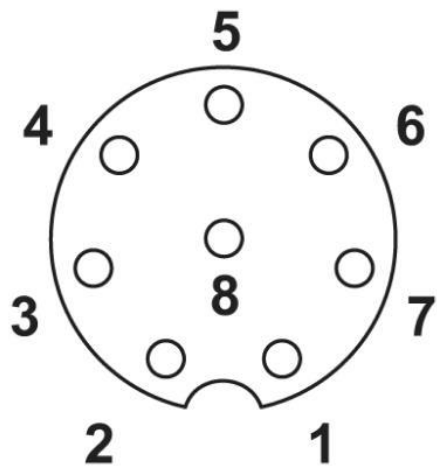

Schemazeichnung
Polbild Buchse M12, 8-polig, A-kodiert, Ansicht Buchsenseite