

U.I. Lapp GmbH	DATENBLATT	
	EPIC® STA 6 Lötanschluss	10485200 13.11.2013

Die bewährten STA Einsätze für Schraubanschluss und Lötanschluss.
Die STA-Einsätze - bewährt durch die starken Kontakfedern.
Die bewährten STA Einsätze für Schraubanschluss und Lötanschluss.



Maschinen- und Anlagenbau

Anwendungsgebiete

Steuerungsanlagen
Einschubtechnik
Elektroniklabor

Hinweis

Die Fotografien sind nicht maßstäblich und keine detailgetreuen Abbildungen der jeweiligen Produkte.

Technische Daten

Artikel:	STA 6 SL
Version:	Stift
Kontakte:	1 - 6
Bemessungsspannung in V:	IEC: 24 V AC, 60 V DC UL: 48 V CSA: 48 V
Bemessungsstrom in A:	IEC: 10 A UL: 10 A CSA: 10 A
Durchgangswiderstand:	< 3 mOhm
Kontakte:	Kupferlegierung, verzinkt
Kontaktzahlen:	6
Leistungsanschluss:	Lötanschluss: bis 1,5mm ²
Steckzyklen:	100
Temperaturbereich:	-40°C až +80°C
Verschmutzungsgrad:	2



Produkt Management	Dokument: EPIC® STA 6 Lötanschluss	1 / 2
--------------------	------------------------------------	-------

U.I. Lapp GmbH	DATENBLATT	
	EPIC® STA 6 Lötanschluss	10485200 13.11.2013

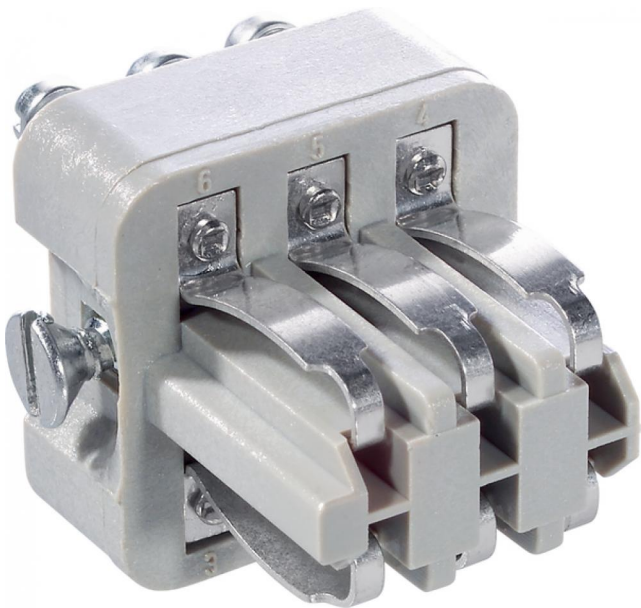

M

F

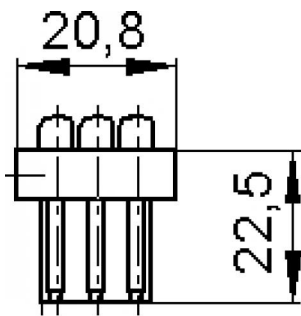
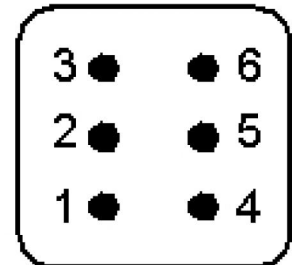
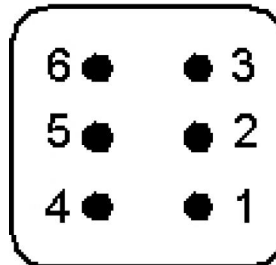

M

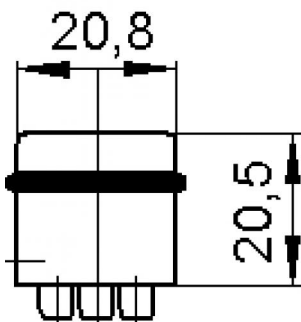
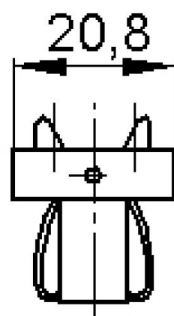

F

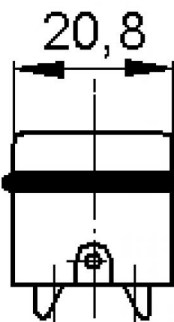

Produkt Management	Dokument: EPIC® STA 6 Lötanschluss	2 / 2
--------------------	------------------------------------	-------